

bamix[®]
of Switzerland

Your Swiss quality product

SliceSy[®]

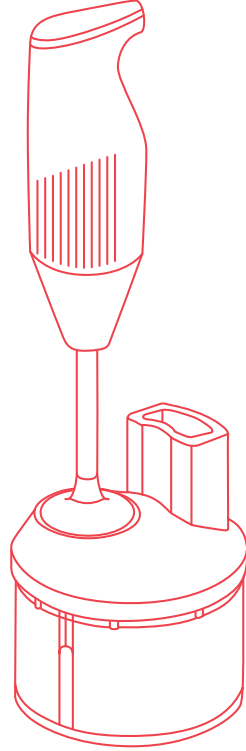

KULLANMA KILAVUZU

bamix[®] SliceSy[®]



Made in Switzerland
since 1954

Lütfen bu talimatları ileride başvurmak üzere saklayın.
Her zaman güvenlik talimatlarımıza uyun.

www.bamix.com

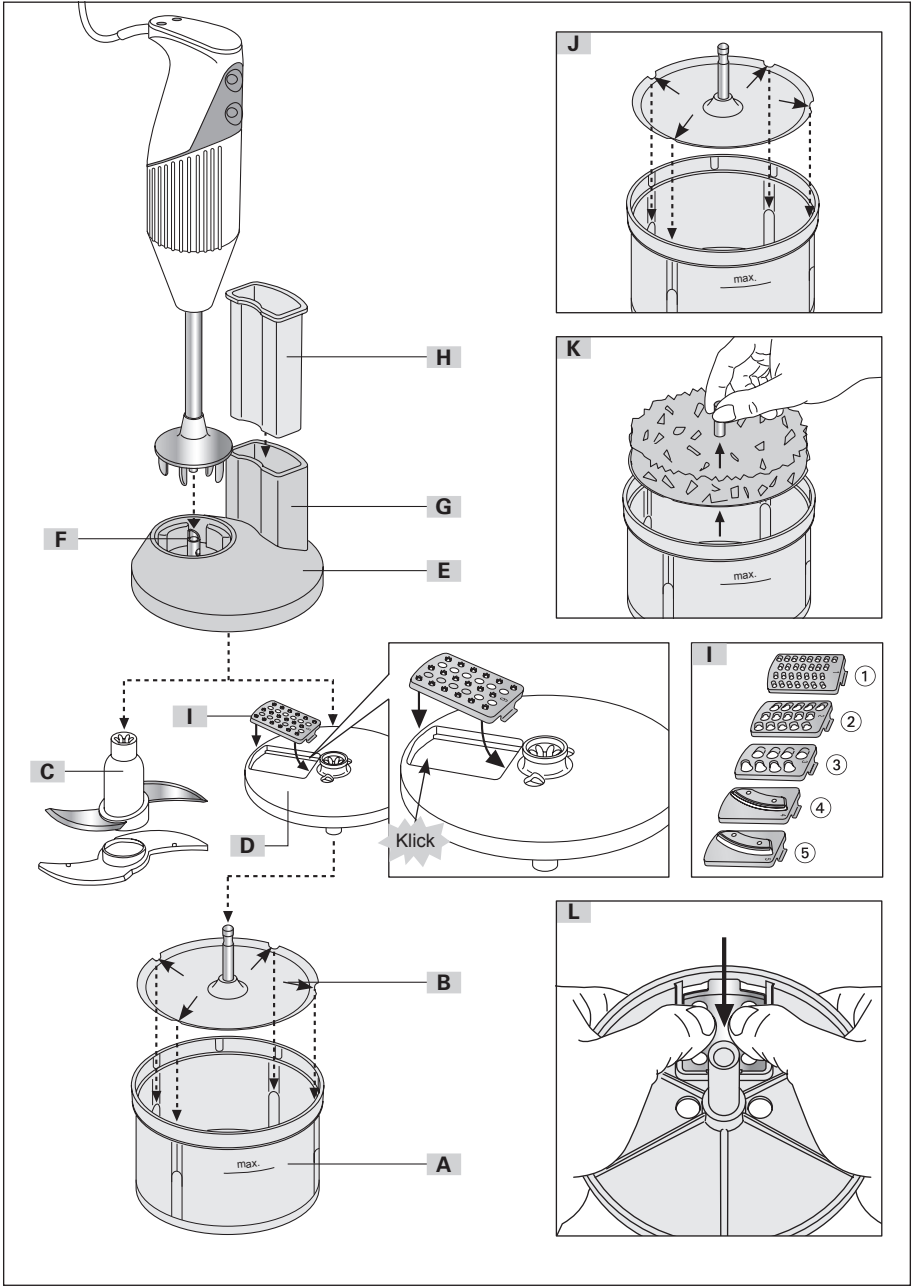

SliceSy[®]

Doğrayıcı – Rendeleyici – Kesici

Sayın tüketici

Bamix® el tipi mutfak robotu ile birlikte SliceSy® sebze, meyve ve etleri doğrar, rendeler ve dilimler. Çeşitli aksesuarlar (bazı ülkelerde isteğe bağlı öğeler olarak mevcuttur) SliceSy®'yi olağanüstü çok yönlü bir cihaz haline getirir. SliceSy®'yi çalıştırmak için sadece bamix® cihazlarının kullanılması gerektiğini lütfen unutmayın.



Lütfen verilen tüm bilgileri dikkatlice okuyun ve güvenlik talimatlarını dikkate alarak hareket edin.

İçindekiler

| | |
|--------------------------------------------|----|
| Talimatlar için Notlar | 7 |
| Güvenlik Talimatları | 8 |
| Kullanım ve Çalışan Parçalar için Açıklama | 9 |
| Teknik Veriler | 9 |
| Cihaz / Kullanım | 10 |
| Temizlik ve Bakım | 12 |

Talimatlar İin Notlar



Bu iřaret verilen talimatların gvenliĐiniz iin nemli olduĐunu belirtir. Her zaman bu talimatlara uyun! Aksi takdirde yaralanma tehlikesi vardır.

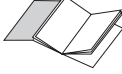

Bu talimatta bahsedilen izim katlanmış kapak sayfasında bulunabilir. Kullanım kılavuzunu okurken bu sayfayı aık tutun

A Harfler, cihazın kullanım alanına ve alıřan paraları iřaret eder.



Genel Notlar

Ltfen kılavuzda verilen tm bilgileri dikkatlice okuyun. **SliceSy®** rnnn kullanımı, gvenliĐi ve bakımı hakkında bilgi verir. Ayrıca Bamix® ubuk mikserinizin talimatlarına da bakın. Bu talimatları gvenli bir yerde saklayın ve eĐer rnn sahibi deĐiřirse diĐer kullanıcıya iletin.

nemli SliceSy® Kuralları

1. Gvde (E) su geirmez deĐildir ve asla suya daldırılmamalı veya bulařık makinesinde yıkanmamalıdır. niteyi nemli bir bezle temizleyin.
2. **SliceSy®**'nizi asla ařırı yklemeyin! maks. doldurma hacmi 730 ml
3. **SliceSy®** ile 3 dakikadan fazla alıřmayın.
4. **SliceSy®**'yi alıřtırmak iin Bamix®'inizin 2. hızını kullanın.
5. **SliceSy®**'niz bir Đtme makinesi deĐildir! Baharatları, kahveyi, řekeri (pudra řekerine) Đtmek iin ltfen bamix® **DoĐrayıcı veya Đtc** (ıslak ve kuru Đtc) kullanın.

Güvenlik Talimatlarına Uyun



Bıçak ve diğer tüm aksesuarlar çok keskindir! Bıçak muhafazasını çıkarırken ve doğrama/rendeleme aletlerini keserken veya aksesuar tutucudan çıkarırken lütfen dikkat edin. Lütfen ayrıca bamix®'inizin talimatlarına da bakın.

Kullanım Amacı

SliceSy® yalnızca evde kullanım içindir. Güvenlik nedenleriyle, teknik değişiklikler ve her türlü uygunsuz kullanım yasaktır.

Yetkili Olmayan Kullanıcılar

Bu cihaz, gözetim altında tutuldukları veya güvenli bir şekilde bilgilendirildikleri sürece, 8 yaş ve üstü çocuklar ile fiziksel, duyuşsal veya zihinsel yetenekleri azalmış veya deneyim ve bilgi eksikliği olan kişiler tarafından kullanılabilir ve cihazın doğru kullanımı ve tam olarak anlaşılmasının sağlanması gerekmektedir. Çocuklar bu cihazla oynayamazlar. Temizlik ve kullanıcı bakımı gözetim olmaksızın çocuklar tarafından yapılamaz. Elektrikli alet oyuncak değildir. Çocuklar, elektrikli aletlerle çalışmaktan doğabilecek tehlikeleri fark etmezler. Bu nedenle hem kullanırken hem de saklarken lütfen çocukların erişemeyeceği yerlerde saklayınız.

Çalıştırma

SliceSy®'yi her zaman güvenli, düz bir yüzeye yerleştirin. Cihazı sıcak yüzeylere veya açık alevlerin yakınına koymayın.

Temizleme

Her kullanımdan sonra **SliceSy®**'yi temizlemenizi öneririz. Gövde (E) su geçirmez değildir ve asla suya veya başka bir sıvıya daldırılmamalı ve bulaşık makinesinde yıkanmamalıdır. Üniteyi nemli bir bezle temizlemek yeterli olmalıdır.

Tamir





Onarımlar sadece kalifiye personelimiz tarafından yapılabilir. Kalifiye olmayan kişiler tarafından gerçekleştirilen onarımlar, kullanıcı için önemli tehlikelere yol açabilir. Bu tür onarımlarda meydana gelebilecek herhangi bir hasar için sorumluluk kabul edilemez.

Cihaz Açıklaması

| | | |
|----------|---------|----------------------------------------------|
| A | 800.023 | Hazne |
| B | 500.008 | Ara Kapak |
| C | 801.006 | Korunmalı Çift Bıçak |
| D | 800.028 | Aksesuar Tutucu |
| E | 500.001 | İletim Ünitesi |
| F | | İletim Mili |
| G | | Gıda Ekleme Bölmesi |
| H | 800.025 | İtici (ayrıca aksesuarların saklanması için) |
| I | | Aksesuarlar |

Aksesuarların Açıklaması

(Bazı parçalar belirli pazarlarda isteğe bağlıdır)

| | | | |
|-----------------------------------------------------------------------------------|---|---------|----------------------|
|  | ① | 801.001 | Render, hassas |
|  | ② | 801.002 | Rende, orta |
|  | ③ | 801.003 | Rende, kalın (Rusti) |
|  | ④ | 801.010 | Doğrayıcı, ince |
|  | ⑤ | 801.011 | Doğrayıcı, kalın |

Teknik Veriler

| | |
|----------------|-------------------------------------------------------------------------------------------------------------------|
| Ürün Türü | bamix® çubuk mikser |
| Ağırlık | 650 g (A-H öğelerine göre) |
| Kapasite | 730ml |
| Materyal | Gıda güvenliği; kokusuz ve tatsız Mikrodalgada kullanılmaz . |
| Üretici | ESGE AG, Hauptstrasse 21, CH-9517 Mettlen/İsveç |
| Gıda ile Temas | Burada malzeme ve aksesuarların EN standardı 10/2011'e uygun olduğunu onaylıyoruz. Yasal kritik değerlere uyuldu. |

Teknik değişiklik yapma hakkımız saklıdır.

SliceSy® Nasıl Kullanılır?

Kutunun içeriğini kontrol edin. Bazı çalışan parçaların (I) belirli pazarlarda isteğe bağlı olduğunu lütfen unutmayın. Ancak, tüm çalışan parçalar (I) ayrıca satın alınabilir.



Keskin kenarlar/bıçaklar ve dönen parçalar nedeniyle yaralanma tehlikesi.

1. Çift Bıçak Kullanımı (C)

Uygulama: Pirzola, çiğ ve pişmiş sebzeler (soğan, lahana, acı biber vb), meyveler (elma, armut vb.), pişmiş veya çiğ et (ayrıca biftek tartar, pate vb. yapmak için), fındık.

Ara kapağı (B) kaseye (A) yerleştirin. Plakanın dört çentiğinin (oklarla işaretlenmiş) kaseyin çıkıntılarıyla eşleştiğinden emin olun (şekil J). Bu cihazın doğru şekilde monte edilmemesi kalıcı hasara neden olabilir.

Bıçak koruyucusunu çıkarın ve bıçağı (C) ara kapağı (B) miline yerleştirin. Temizledikten sonra bıçak muhafazasını hemen değiştirin.



Bıçak (C) çok keskin! Elinizde tutarken kendinize zarar vermemeye dikkat edin. (Bıçağı, kullanılmadığı zamanlarda bıçak muhafazasına yerleştirin.) Bıçağı asla çocukların ulaşabileceği bir yerde bırakmayın.

Yiyecekleri (sebze, meyve, et vb.) kaseye (A) koyun.

İpucu: Birçok gıda maddesi, doğrandıklarında hacimlerini artırır. Bu nedenle kaseyi yarısından fazla doldurmamanızı öneririz.

Kapatmak için şanzıman ünitesini (E) kaseyin (A) üzerine yerleştirin.

Bamix®'inizi gövde miline (F) dikey olarak yerleştirin ve bamix®'i 2 hıza getirin.

İpucu: Gıda ekleme bölmesinden (G) süreci gözlemleyebilir ve ayrıca diğer malzemeleri (yumurta, baharat, sıvı gibi) ekleyebilirsiniz.



Gıda ekleme bölmesine (G) asla sert nesnelere (kemik, kaşık vb.) sokmayın.

Patentli boşaltma plakası (B), bitmiş yemeği hazneden (A) çıkarmayı çok kolaylaştırır (bkz. şekil K).

2. Aksesuarların Kullanımı (I)

Uygulama: Çiğ ve pişmiş sebzeler (pırasa, domates – yarıya veya dörde bölünmüş, salatalık, turp, havuç vb), meyveler, peynir vb. ürünleri rendeler ve dilimler. Ara kapağı (B) kaseye (A) yerleştirin.

Plakanın dört çentiğinin (oklarla işaretlenmiş) kasenin çıkıntılarıyla eşleştiğinden emin olun (şekil J).

Tahliye plakasını yerleştirmeden önce kasede yiyecek kalmadığından emin olun.

İstenen aksesuarı (I) aksesuar tutucunun (D) açıklığına takın ve aksesuar tutucuyu ara kapağın (B) miline yerleştirin (şekil I).



Önemli: Aksesuarın (I) aksesuar tutucusuna iyi yerleştirildiğinden emin olun ("klik" sesini dinleyin).

Aksesuarlar (I) çok keskin! Bunları tutarken kendinize zarar vermemeye dikkat edin. Aksesuarları asla çocukların erişebileceği yerlerde bırakmayın.

Kapatmak için gövdeyi (E) kasenin (A) üzerine yerleştirin.

Bamix®'inizi gövde miline (F) dikey olarak yerleştirin ve meyve veya sebzeleri gıda ekleme bölümüne (G) doldurun.

İpucu: Gıda ekleme bölümü tüm genişliği boyunca doluyorsa daha iyi sonuçlar alırsınız.



Önemli: Yiyeceklere veya iticiye (H) çok fazla bastırmayın. Bir parmağın basıncı işi yapmak için yeterli olmalıdır (ve SliceSy®'nizin ömrünü uzatacaktır).

Gıda ekleme bölümüne (G) asla sert nesnelere (kemik, kaşık vb.) sokmayın. Patentli ara kapak (B), bitmiş yemeği haznedenden (A) çıkarmayı çok kolaylaştırır (bkz. şekil K).

Temizlik



Çalışmanız biter bitmez SliceSy®'yi temizleyin.

Bir aksesuarı (I) aksesuar tutucudan (D) çıkarmanın en kolay ve en güvenli yolu, aleti arkadan dışarı itmektir (şekil L)



Keskin kenarlar/bıçaklar ve dönen parçalar nedeniyle yaralanma tehlikesi.

İpucu: SliceSy®'nin tüm parçaları gıda için güvenlidir (EN 10/2011 uyarınca). Sentetik parçaların rengi belirli yiyecekler veya baharatlar (örneğin havuç, pancar) nedeniyle bozulabilir. Bu kesinlikle sağlığa zararlı değildir. Renk bozulmasına neden olan gıdaya bağlı olarak, temizlik limon suyu veya bitkisel yağ (bir bez üzerine birkaç damla) veya bulaşık makinesi deterjanına batırılarak yapılabilir. Gövde (E) hariç tüm parçalar bulaşık makinesinde yıkanabilir. Gövde (E) su geçirmez değildir ve asla suya veya başka bir sıvıya daldırılmamalıdır. Üniteyi nemli bir bezle temizleyin.



Keskin bıçakları sabunlu suda bırakmayın. Bıçağı elle dikkatlice kurulayın ve bıçak koruyucusunu hemen değiştirin.

Tüm keskin bıçakları tutarken lütfen çok dikkatli olun.

Lütfen SliceSy®'nizi çocukların erişemeyeceği kuru bir yerde saklayın.

bamix[®]
of Switzerland

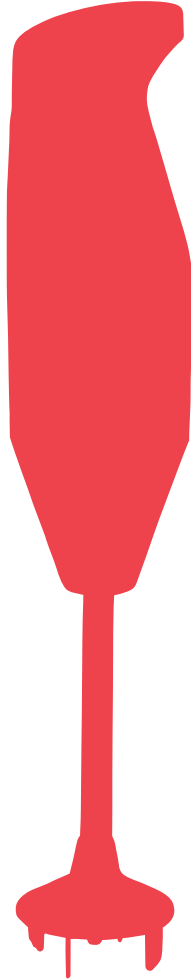

KULLANIM KILAVUZU

bamix® SliceSy® 802.020
© ESGE AG, Hauptstrasse 21, CH- 9517 Mettlen/İsviç
10.20.



Made in Switzerland
since 1954